

Alubos



Детальную информацию об изделии Вы найдёте по адресу: www.bopla.de



- 5 варианта профилей
- 9 поперечных сечений профилей
- Стандартные длины имеются на складе
- Специальные длины могут поставляться краткосрочно
- Функциональная замыкающая крышка, отлитая из алюминия под давлением
- Хорошая ЭМС-экранизация
- Дизайнерские уплотнения в 5 цветах
- Обширная дополнительная оснастка
- Хорошее отведение тепла в сочетании с уровнем защиты IP65

Цвет:

Черный янтарь, похоже на RAL 9005; специальные цвета - по запросу

Класс защиты:

ABP, ABPH: до IP 65/DIN EN 60529; ABPU: IP 40/DIN EN 60529

Материал корпуса:

Прессованные профили: Al Mg Si 0,5 с порошковым покрытием; крышка, литая под давлением, GD Al Si 12 с порошковым покрытием, уплотнение TPE (термоэластопласт); детали см. в Технических данных



BOPLA

A Phoenix Mecano Company

Универсальный корпус из алюминиевого профиля с классом защиты IP 65

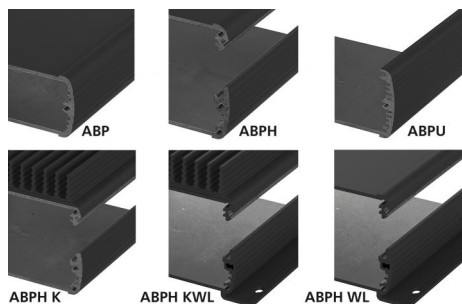

Благодаря гибкому выбору длин и вариантов профилей - закрытому (ABP), разделенному по горизонтали (ABPH), разделенному по горизонтали с радиатором (ABPH K) или открытому с одной стороны (ABPU) - для любого применения предлагаются соответствующие корпуса.



Углублённые стороны профиля могут использоваться для монтажа плёночных клавиатур. Боковые поверхности имеют эргономичное оформление.

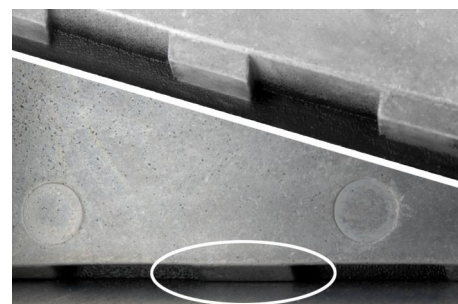

Хорошая ЭМС-защита благодаря контактными поверхностям, которые обеспечивают контакт между крышкой и профилем. Для более высокого уровня защиты имеются ЭМС-уплотнения.



Закрывающаяся крышка ABD с утопленной поверхностью для установки фасадных плёнок или плёночных клавиатур.



Монтажная крышка ABM...AL - с углублённой монтажной поверхностью. Чтобы обеспечить класс защиты IP 65, нащёлкивается алюминиевая крышка с уплотнением.



ABM...SAL -Альтернативно можно заказать и монтажную крышку с алюминиевой дверкой на шарнирах, IP 65



Монтажная крышка ABM...IR - с углублённой монтажной поверхностью. Чтобы обеспечить класс защиты IP 65 нащёлкивается пластмассовый колпачок, пропускающий инфракрасные лучи.



DI... - Все крышки включают чёрное уплотнение. Цветные уплотнения, а также ЭМС-уплотнение или уплотнение UL 94 V0 доступны опционально.



Доступны к приобретению опционально различные дополнительные компоненты оснастки, такие как противоударная защита, стенные петли, ручки для переноски и установки.

Alubos | Профили корпусов, закрытые

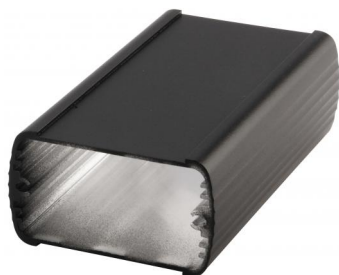

ABP 600

Модель	№ заказа	A	B	C
ABP 600-0100	84060100	57	32	100
ABP 600-0150	84060150	57	32	150
ABP 600-0200	84060200	57	32	200
ABP 600-1000	84060000	57	32	1000

Объем поставки: профиль корпуса

Указание: «С» соответствует длине профиля. Специальные длины по запросу.

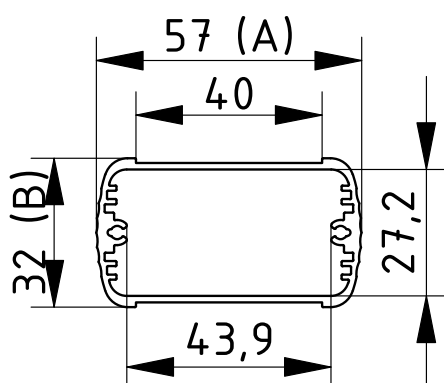

**BOPLA**

A Phoenix Mecano Company

Alubos | Профили корпусов, закрытые

ABP 800

Модель	№ заказа	A	B	C
ABP 800-0100	84080100	82	32	100
ABP 800-0150	84080150	82	32	150
ABP 800-0200	84080200	82	32	200
ABP 800-1000	84080000	82	32	1000

Объём поставки: профиль корпуса

Указание: «С» соответствует длине профиля. Специальные длины по запросу.

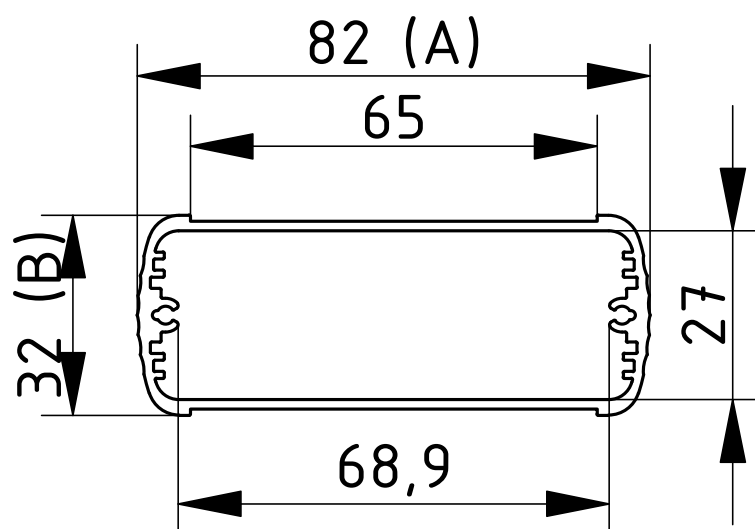
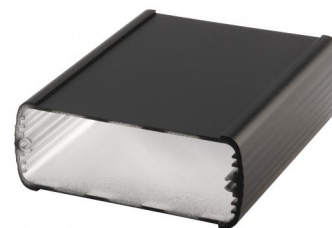

Дополнительную оснастку см в конце главы.

Alubos | Профили корпусов, закрытые



ABP 820

Модель	№ заказа	A	B	C
ABP 820-0100	84820100	82	22	100
ABP 820-0150	84820150	82	22	150
ABP 820-0200	84820200	82	22	200
ABP 820-1000	84820000	82	22	1000

Объём поставки: профиль корпуса

Указание: «С» соответствует длине профиля. Специальные длины по запросу.

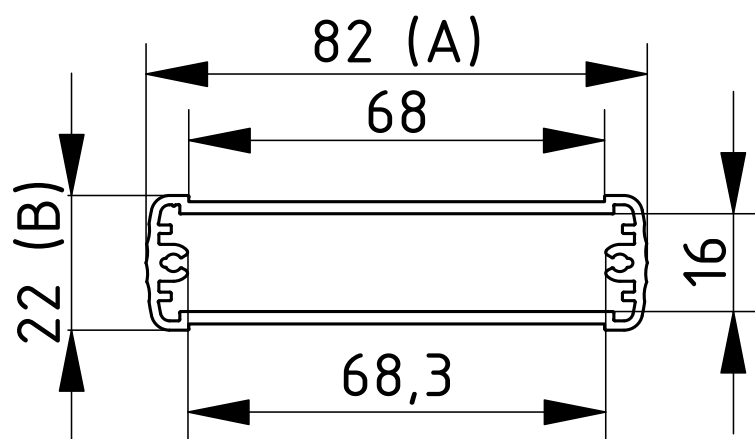

* = поставляется по запросу

**BOPLA**

A Phoenix Mecano Company

Alubos | Профили корпусов, закрытые

ABP 1000

Модель	№ заказа	A	B	C
ABP 1000-0100	84100100	106	32	100
ABP 1000-0150	84100150	106	32	150
ABP 1000-0200	84100200	106	32	200
ABP 1000-1000	84100000	106	32	1000

Объём поставки: профиль корпуса

Указание: «С» соответствует длине профиля. Специальные длины по запросу.

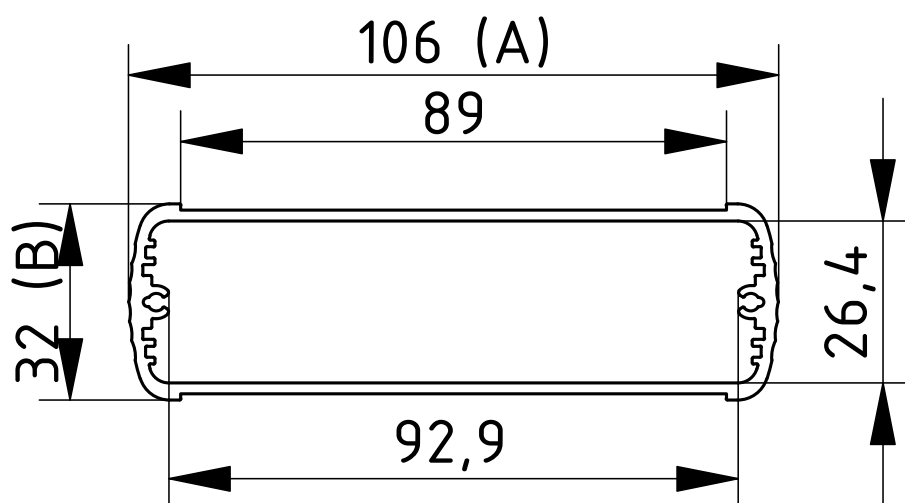
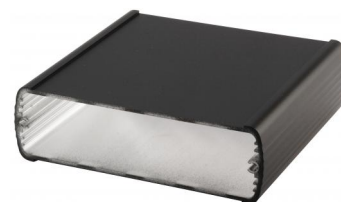

Дополнительную оснастку см в конце главы.

Alubos | Профили корпусов, закрытые



ABP 1040

Модель	№ заказа	A	B	C
ABP 1040-0100	84040100	108	42	100
ABP 1040-0150	84040150	108	42	150
ABP 1040-0200	84040200	108	42	200
ABP 1040-1000	84040000	108	42	1000

Объем поставки: профиль корпуса

Указание: «С» соответствует длине профиля. Специальные длины по запросу.

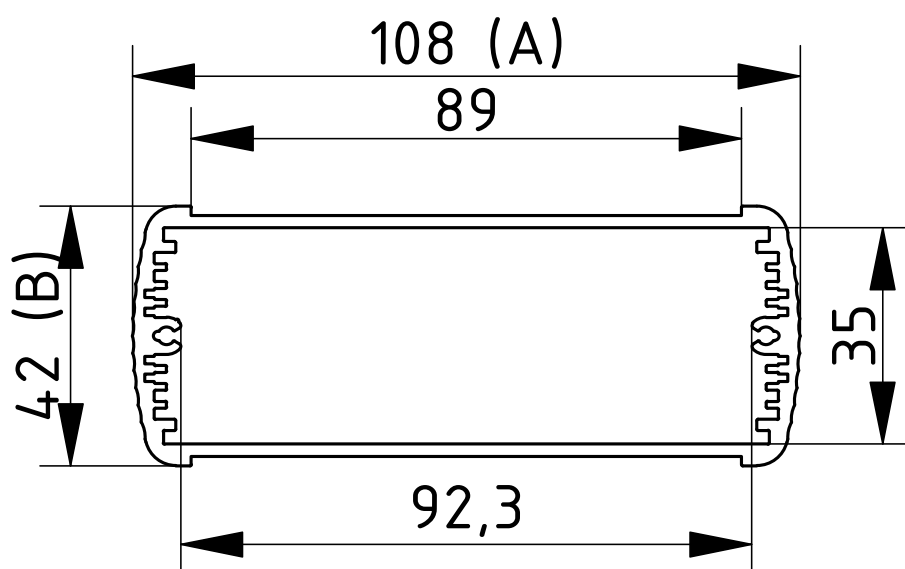

* = поставляется по запросу

**BOPLA**

A Phoenix Mecano Company

Alubos | Профили корпусов, закрытые

ABP 1300

Модель	№ заказа	A	B	C
ABP 1300-0100	84130100	138	34	100
ABP 1300-0150	84130150	138	34	150
ABP 1300-0200	84130200	138	34	200
ABP 1300-1000	84130000	138	34	1000

Объём поставки: профиль корпуса

Указание: «С» соответствует длине профиля. Специальные длины по запросу.

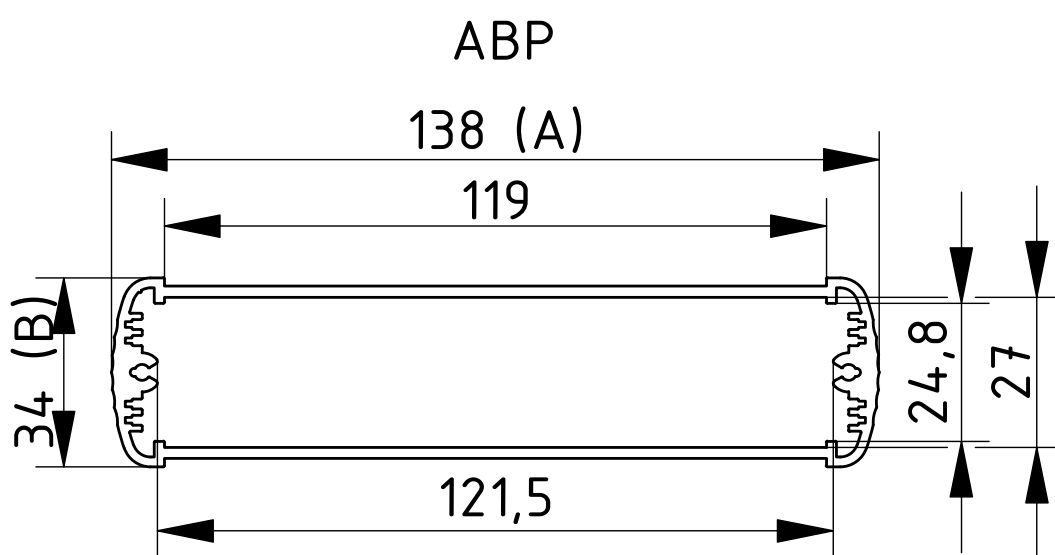
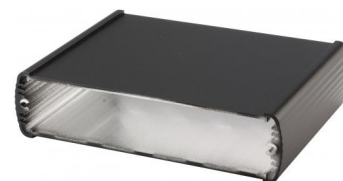

Дополнительную оснастку см в конце главы.

Alubos | Профили корпусов, закрытые



ABP 1600

Модель	№ заказа	A	B	C
ABP 1600-0100	84160100	169	52	100
ABP 1600-0150	84160150	169	52	150
ABP 1600-0200	84160200	169	52	200
ABP 1600-1000	84160001	169	52	1000

Объем поставки: профиль корпуса

Указание: «С» соответствует длине профиля. Специальные длины по запросу.

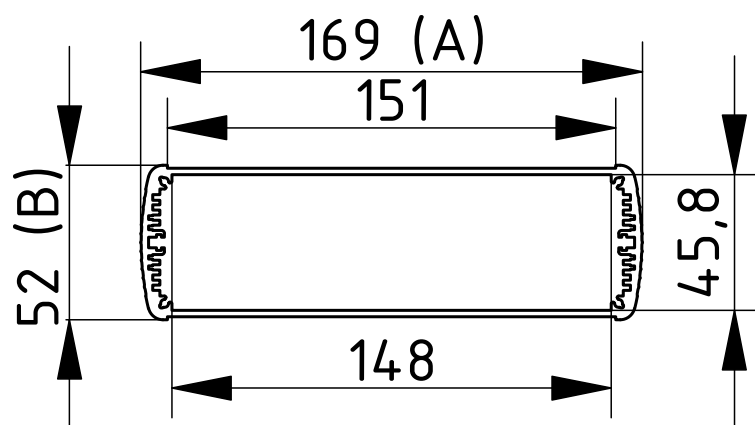

* = поставляется по запросу

**BOPLA**

A Phoenix Mecano Company

Alubos | Профили корпусов, закрытые

ABP 1680

Модель	№ заказа	A	B	C
ABP 1680-0100	84680100	169	82	100
ABP 1680-0150	84680150	169	82	150
ABP 1680-0200	84680200	169	82	200
ABP 1680-1000	84680000	169	82	1000

Объём поставки: профиль корпуса

Указание: «С» соответствует длине профиля. Специальные длины по запросу.

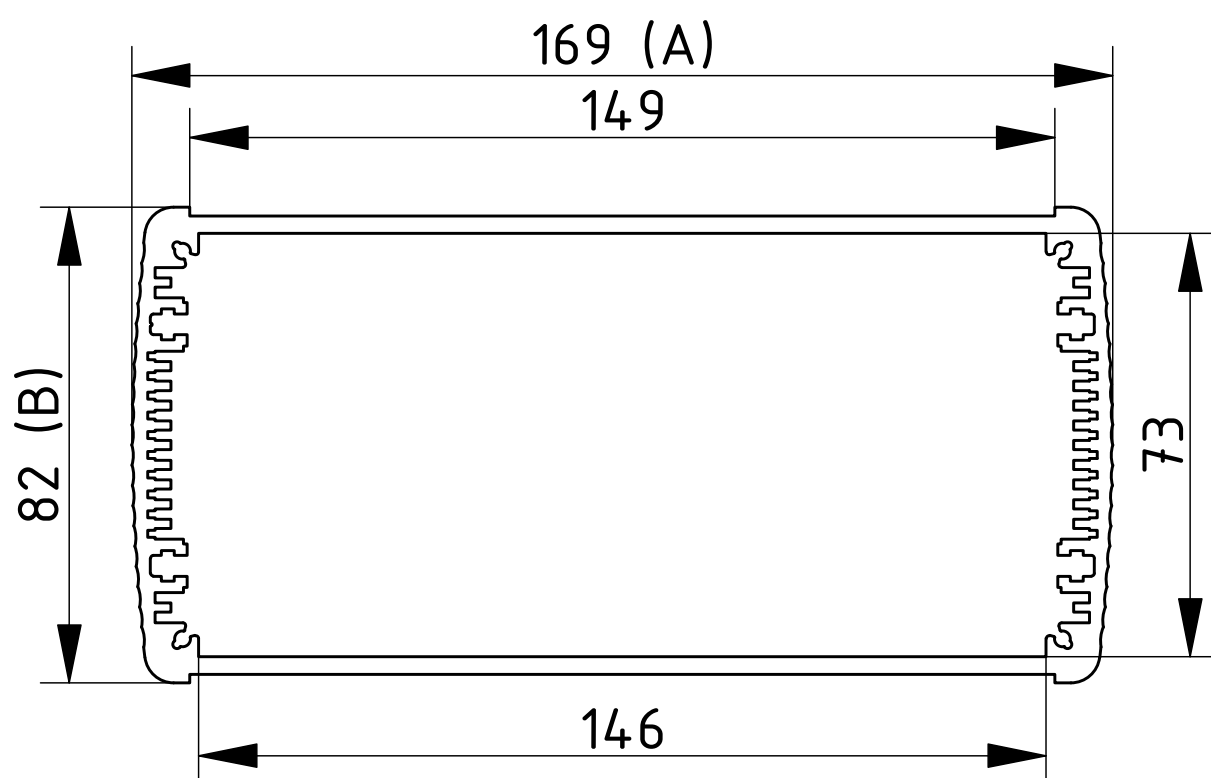

Дополнительную оснастку см в конце главы.

Alubos | Профили корпусов, закрытые



ABP 2070

Модель	№ заказа	A	B	C
ABP 2070-0100	84207100	210	74	100
ABP 2070-0150	84207150	210	74	150
ABP 2070-0200	84207200	210	74	200
ABP 2070-1000	84207000	210	74	1000

Объем поставки: профиль корпуса

Указание: «С» соответствует длине профиля. Специальные длины по запросу.

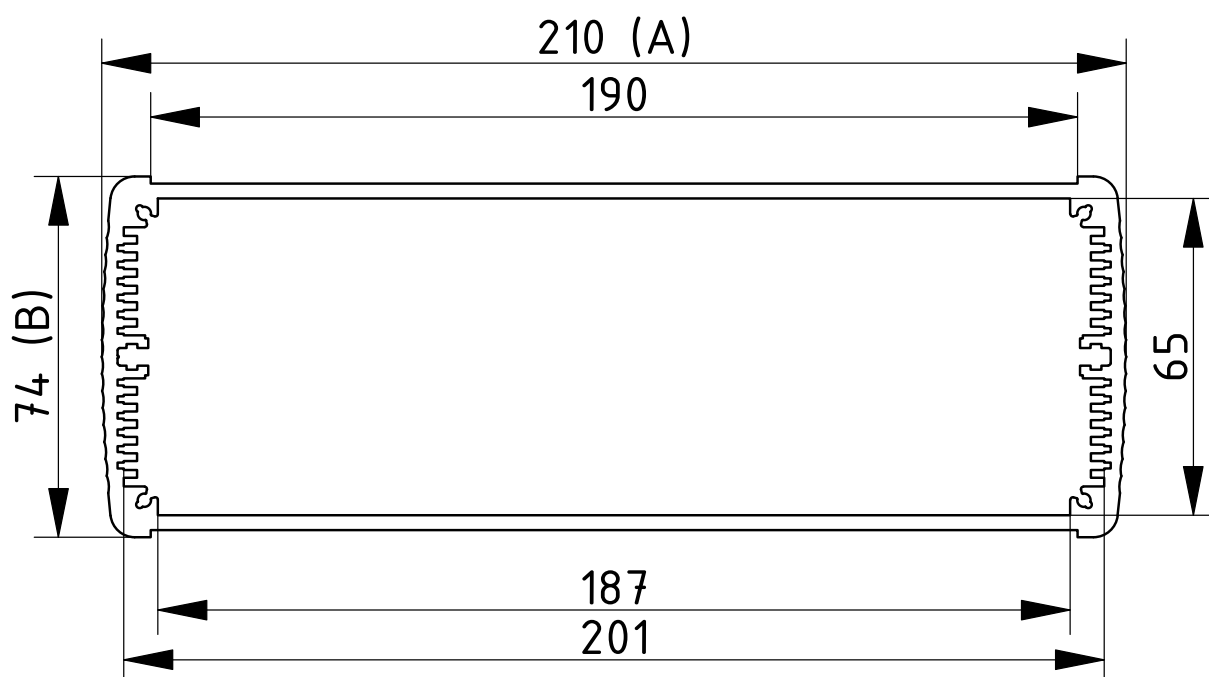

**BOPLA**

A Phoenix Mecano Company

Alubos | Профили корпусов, горизонтально разделённые

АВРН 600

Модель	№ заказа	A	B	C
АВРН 600-0100	84066100	57	32	100
АВРН 600-0150	84066150	57	32	150
АВРН 600-0200	84066200	57	32	200
АВРН 600-1000	84066001	57	32	1000

Объём поставки: профиль корпуса, из 2 частей, включая уплотнение профиля

Указание: «С» соответствует длине профиля. Специальные длины по запросу.

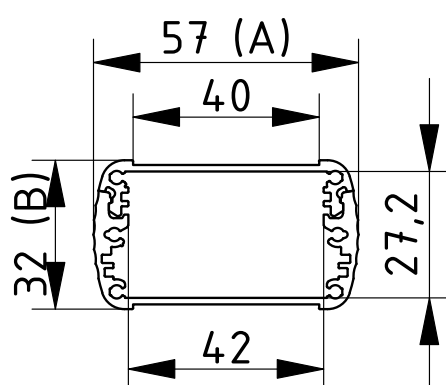

Дополнительную оснастку см в конце главы.

Alubos | Профили корпусов, горизонтально разделённые

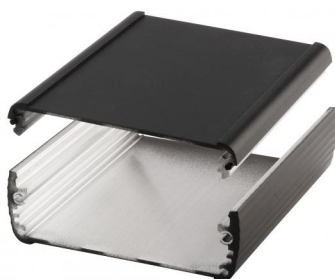

АВРН 800

Модель	№ заказа	А	В	С
АВРН 800-0100	84086100	82	32	100
АВРН 800-0150	84086150	82	32	150
АВРН 800-0200	84086200	82	32	200
АВРН 800-1000	84086001	82	32	1000

Объём поставки: профиль корпуса, из 2 частей, включая уплотнение профиля
Указание: «С» соответствует длине профиля. Специальные длины по запросу.

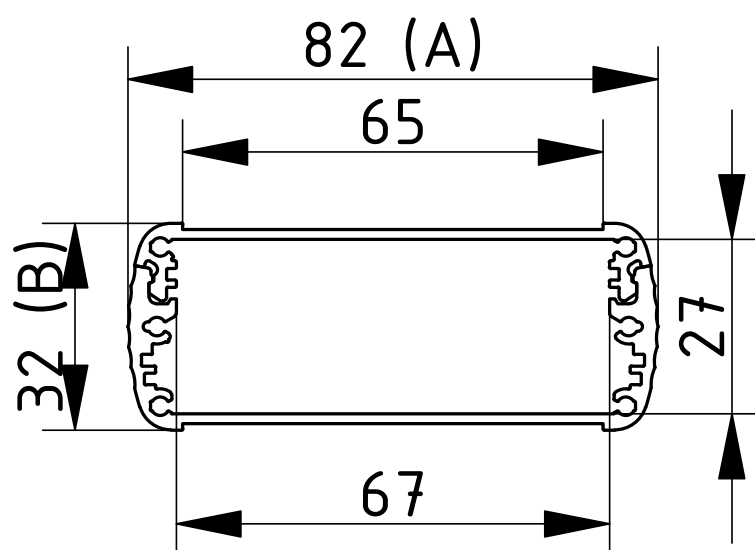

* = поставляется по запросу

**BOPLA**

A Phoenix Mecano Company

Alubos | Профили корпусов, горизонтально разделённые

АВРН 820

Модель	№ заказа	А	В	С
АВРН 820-0100	84826100	82	22	100
АВРН 820-0150	84826150	82	22	150
АВРН 820-0200	84826200	82	22	200
АВРН 820-1000	84826000	82	22	1000

Объём поставки: профиль корпуса, из 2 частей, включая уплотнение профиля

Указание: «С» соответствует длине профиля. Специальные длины по запросу.

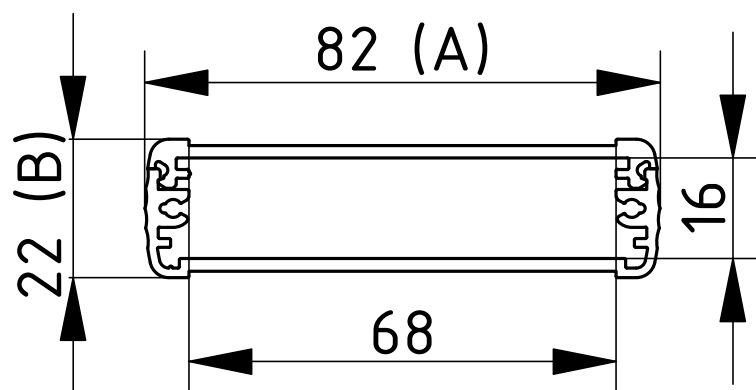
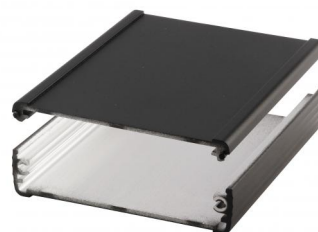

Дополнительную оснастку см в конце главы.

Alubos | Профили корпусов, горизонтально разделённые

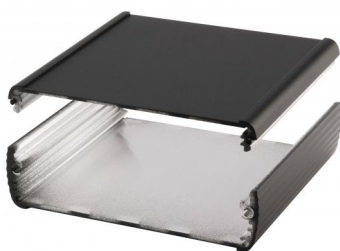

АВРН 1000

Модель	№ заказа	А	В	С
АВРН 1000-0100	84106100	106	32	100
АВРН 1000-0150	84106150	106	32	150
АВРН 1000-0200	84106200	106	32	200
АВРН 1000-1000	84106001	106	32	1000

Объём поставки: профиль корпуса, из 2 частей, включая уплотнение профиля
Указание: «С» соответствует длине профиля. Специальные длины по запросу.

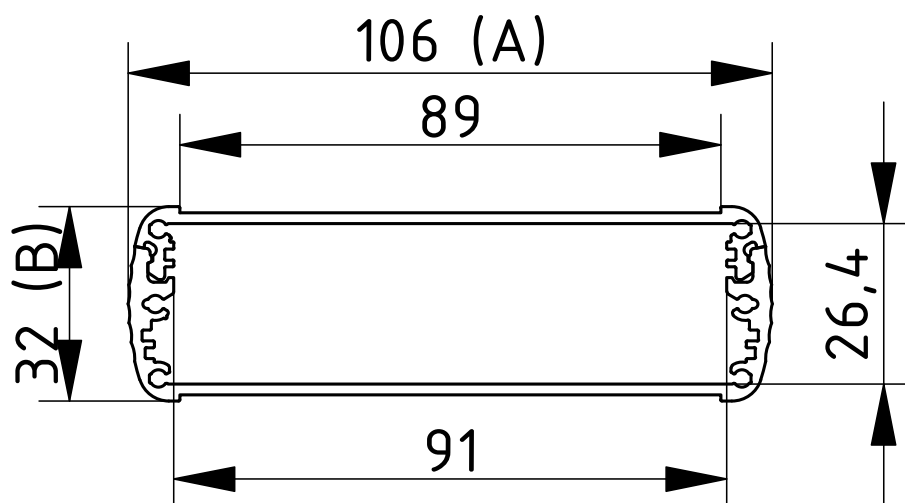

* = поставляется по запросу

**BOPLA**

A Phoenix Mecano Company

Alubos | Профили корпусов, горизонтально разделённые

АВРН 1040

Модель	№ заказа	A	B	C
АВРН 1040-0100	84046100	108	42	100
АВРН 1040-0150	84046150	108	42	150
АВРН 1040-0200	84046200	108	42	200
АВРН 1040-1000	84046000	108	42	1000

Объём поставки: профиль корпуса, из 2 частей, включая уплотнение профиля

Указание: «С» соответствует длине профиля. Специальные длины по запросу.

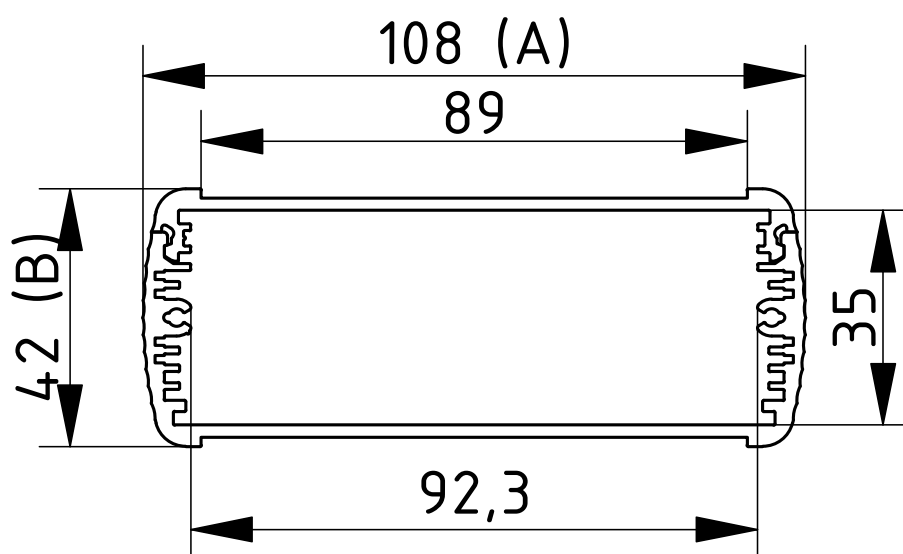
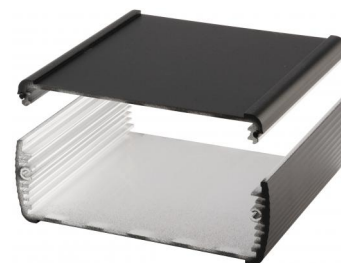

Дополнительную оснастку см в конце главы.

Alubos | Профили корпусов, горизонтально разделённые

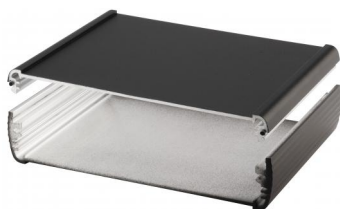

АВРН 1300

Модель	№ заказа	А	В	С
АВРН 1300-0100	84136100	138	34	100
АВРН 1300-0150	84136150	138	34	150
АВРН 1300-0200	84136200	138	34	200
АВРН 1300-1000	84136000	138	34	1000

Объём поставки: профиль корпуса, из 2 частей, включая уплотнение профиля
Указание: «С» соответствует длине профиля. Специальные длины по запросу.

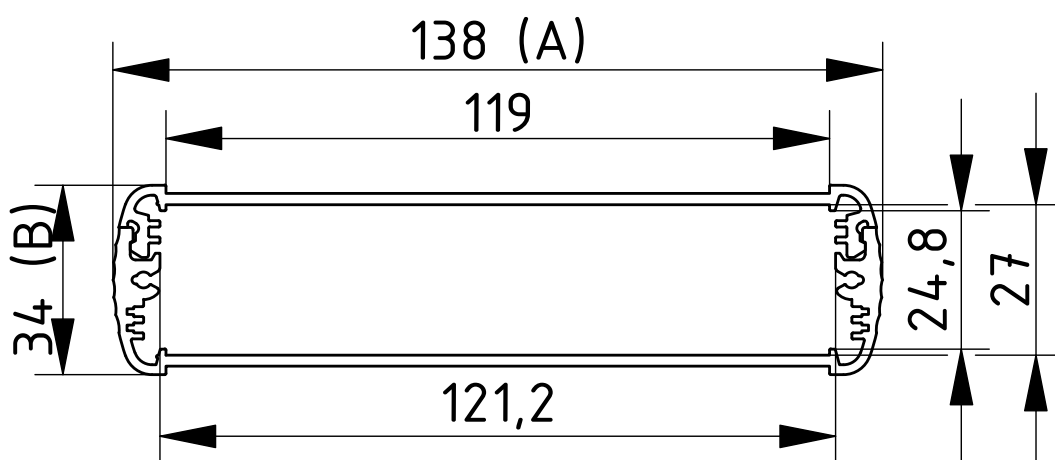

* = поставляется по запросу

**BOPLA**

A Phoenix Mecano Company

Alubos | Профили корпусов, горизонтально разделённые

АВРН 1600

Модель	№ заказа	A	B	C
АВРН 1600-0100	84166100	169	52	100
АВРН 1600-0150	84166150	169	52	150
АВРН 1600-0200	84166200	169	52	200
АВРН 1600-1000	84166001	169	52	1000

Объём поставки: профиль корпуса, из 2 частей, включая уплотнение профиля

Указание: «С» соответствует длине профиля. Специальные длины по запросу.

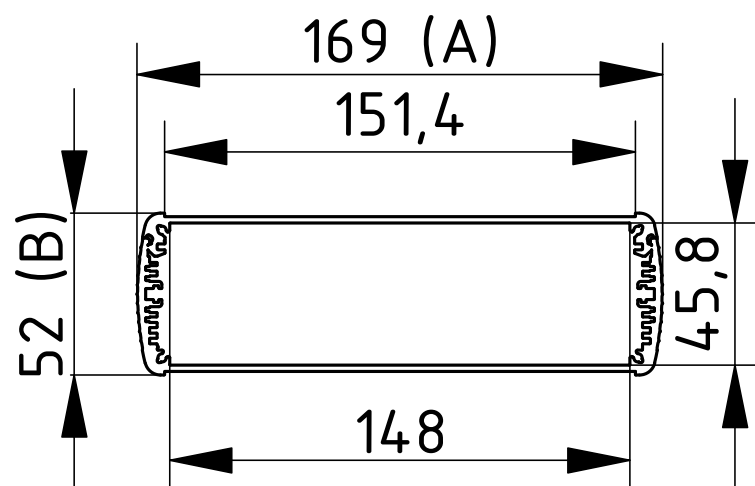
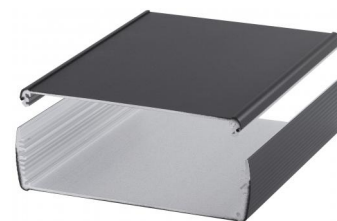

Дополнительную оснастку см в конце главы.

Alubos | Профили корпусов, горизонтально разделённые



AVRH 1680

Модель	№ заказа	A	B	C
AVRH 1680-0100	84686100	169	82	100
AVRH 1680-0150	84686150	169	82	150
AVRH 1680-0200	84686200	169	82	200
AVRH 1680-1000	84686000	169	82	1000

Объём поставки: профиль корпуса, из 2 частей, включая уплотнение профиля
Указание: «С» соответствует длине профиля. Специальные длины по запросу.

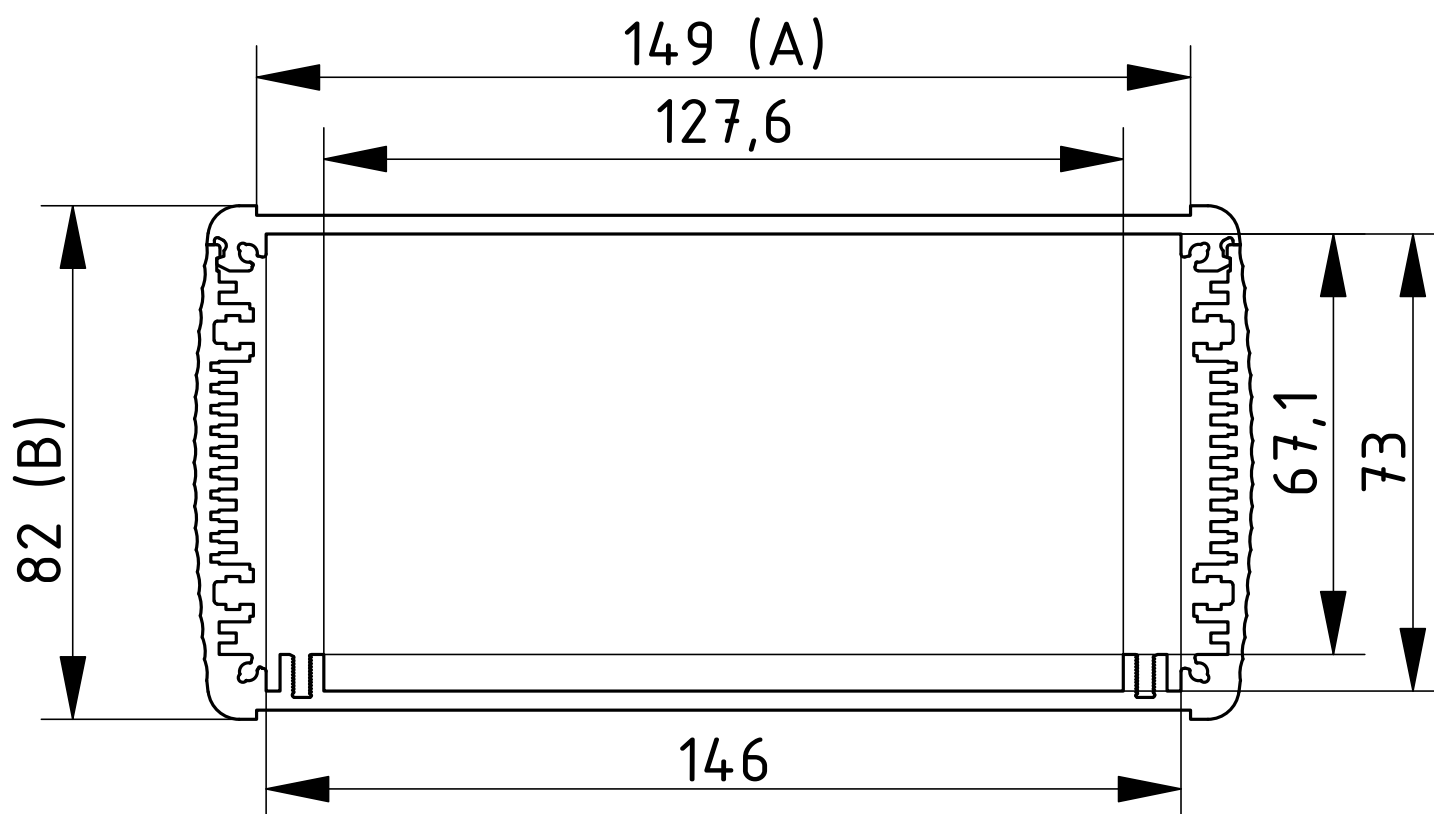

Alubos | Корпусные профили с радиаторами охлаждения разделены горизонтально

АВРН 600 К

Модель	№ заказа	A	B	C
АВРН 600-0100 К	84506100	57	32	100
АВРН 600-0150 К	84506150	57	32	150
АВРН 600-0200 К	84506200	57	32	200

Объём поставки: профиль корпуса, из 2 частей, включая уплотнение профиля

Указание: «С» соответствует длине профиля. Специальные длины по запросу.

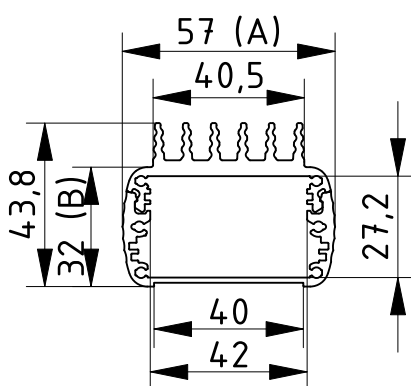

Дополнительную оснастку см в конце главы.

Alubos | Корпусные профили с радиаторами охлаждения разделены горизонтально



АВРН 1000 К

Модель	№ заказа	А	В	С
АВРН 1000-0100 К	84510100	106	32	100
АВРН 1000-0150 К	84510150	106	32	150
АВРН 1000-0200 К	84510200	106	32	200

Объём поставки: профиль корпуса, из 2 частей, включая уплотнение профиля
Указание: «С» соответствует длине профиля. Специальные длины по запросу.

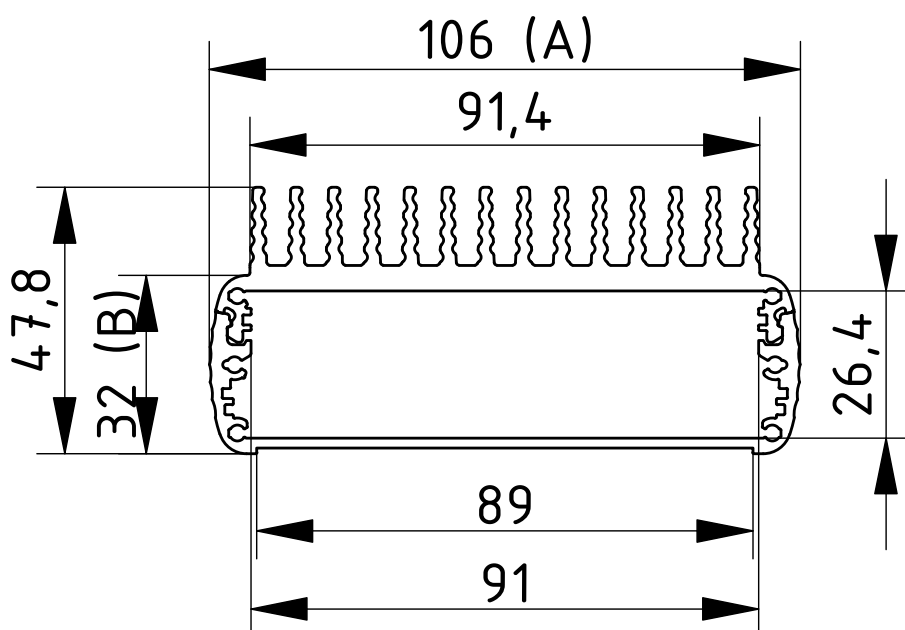

* = поставляется по запросу

Alubos | Корпусные профили с радиаторами охлаждения разделены горизонтально

АВРН 1600 К

Модель	№ заказа	A	B	C
АВРН 1600-0100 К	84516100	169	52	100
АВРН 1600-0150 К	84516150	169	52	150
АВРН 1600-0200 К	84516200	169	52	200

Объём поставки: профиль корпуса, из 2 частей, включая уплотнение профиля

Указание: «С» соответствует длине профиля. Специальные длины по запросу.

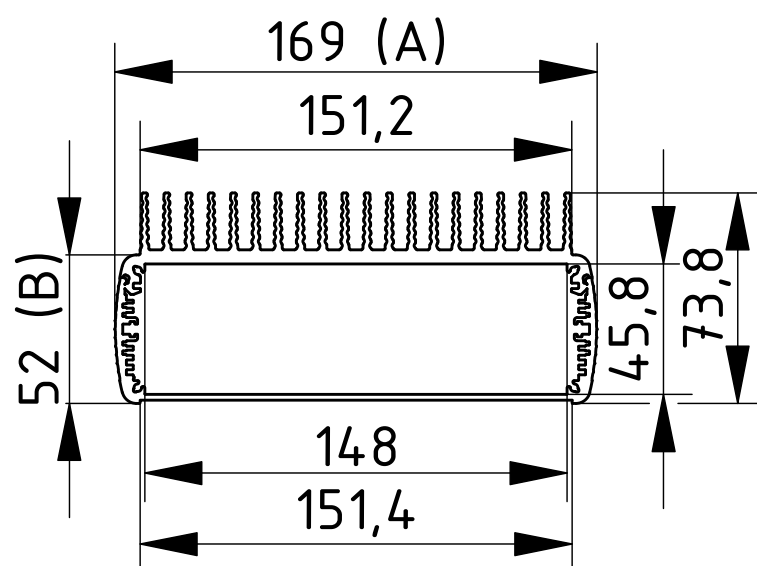
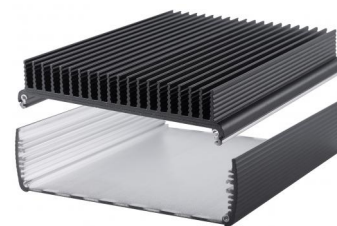

Дополнительную оснастку см в конце главы.

Alubos | Профили корпусов, горизонтально разделенные, с настенными кронштейнами

ABPH 600 WL



Модель	№ заказа	A	B	C
ABPH 600-0100 WL	84306100	57	32	100
ABPH 600-0150 WL	84306150	57	32	150
ABPH 600-0200 WL	84306200	57	32	200

Объём поставки: профиль корпуса, из 2 частей, включая уплотнение профиля
Указание: «С» соответствует длине профиля. Специальные длины по запросу.

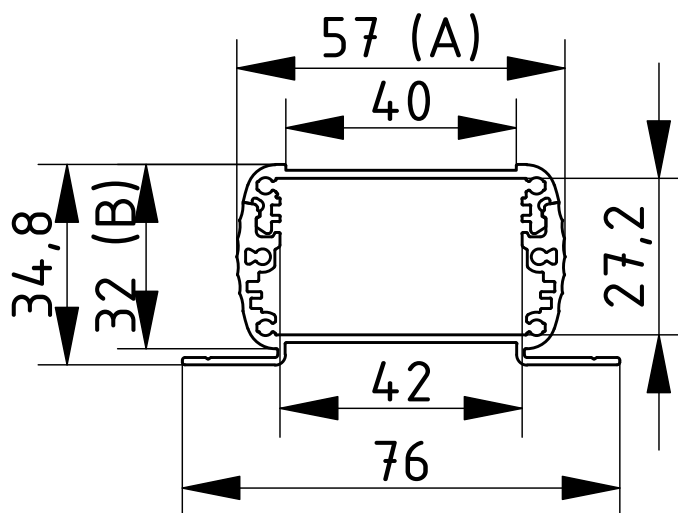

* = поставляется по запросу



BOPLA

A Phoenix Mecano Company

Alubos | Профили корпусов, горизонтально разделенные, с настенными кронштейнами

АВРН 800 WL

Модель	№ заказа	A	B	C
АВРН 800-0100 WL	84308100	82	32	100
АВРН 800-0150 WL	84308150	82	32	150
АВРН 800-0200 WL	84308200	82	32	200

Объём поставки: профиль корпуса, из 2 частей, включая уплотнение профиля

Указание: «С» соответствует длине профиля. Специальные длины по запросу.

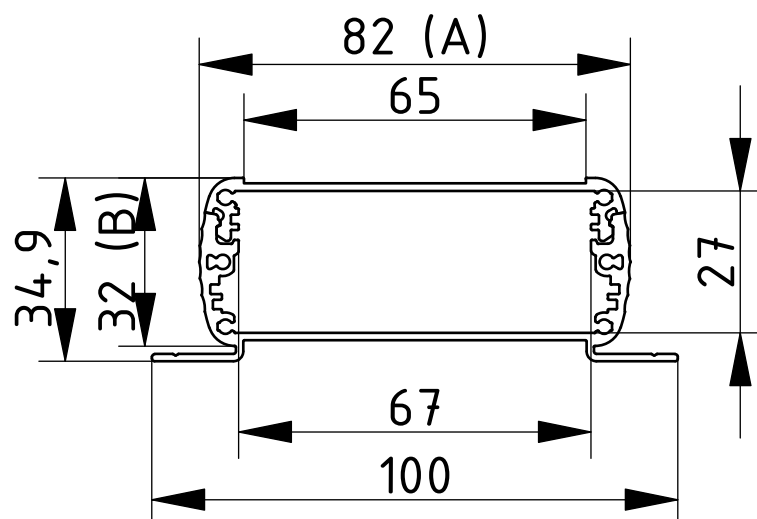

Дополнительную оснастку см в конце главы.

Alubos | Профили корпусов, горизонтально разделенные, с настенными кронштейнами

ABPH 1000 WL



Модель	№ заказа	A	B	C
ABPH 1000-0100 WL	84310100	106	32	100
ABPH 1000-0150 WL	84310150	106	32	150
ABPH 1000-0200 WL	84310200	106	32	200

Объём поставки: профиль корпуса, из 2 частей, включая уплотнение профиля
Указание: «С» соответствует длине профиля. Специальные длины по запросу.

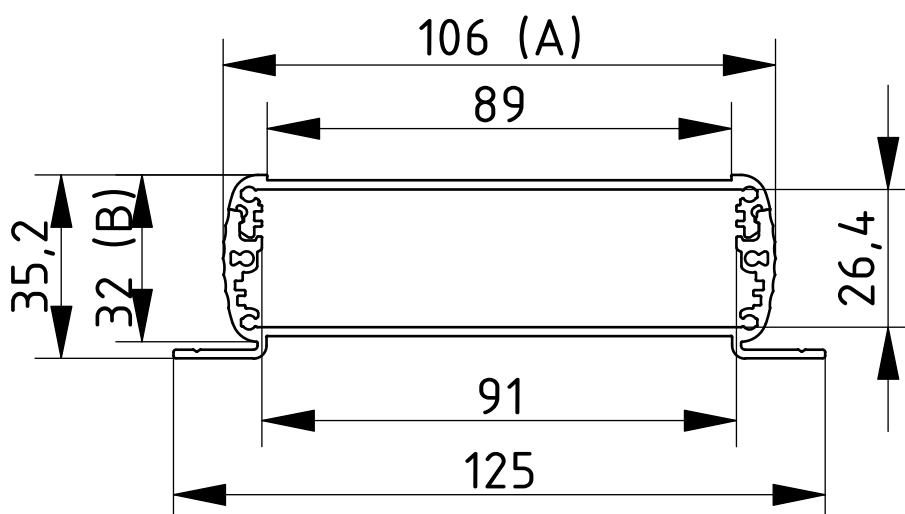

* = поставляется по запросу

Alubos | Профили корпусов, горизонтально разделенные, с настенными кронштейнами

ABPH 1040 WL

Модель	№ заказа	A	B	C
ABPH 1040-0100 WL	84304100	108	42	100
ABPH 1040-0150 WL	84304150	108	42	150
ABPH 1040-0200 WL	84304200	108	42	200

Объём поставки: профиль корпуса, из 2 частей, включая уплотнение профиля

Указание: «С» соответствует длине профиля. Специальные длины по запросу.

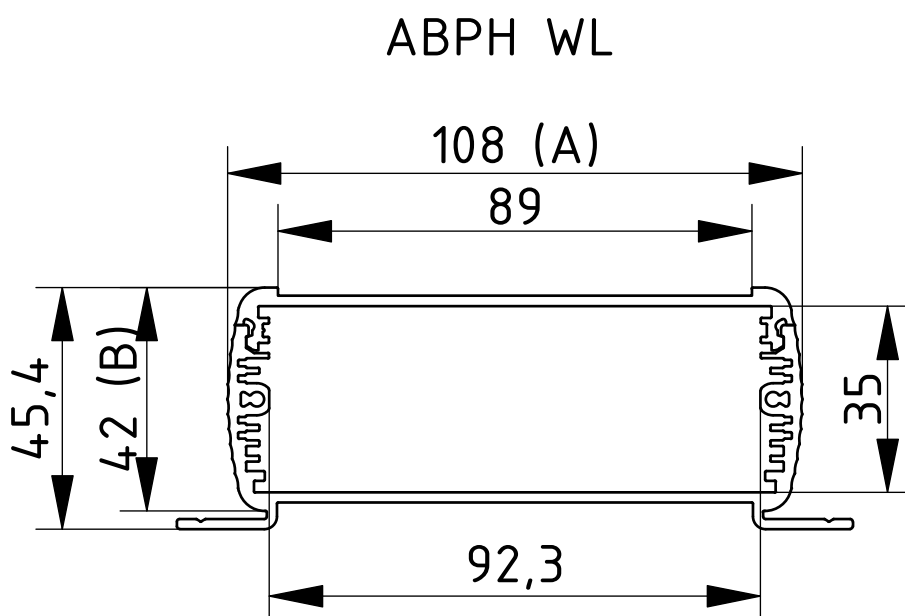

Дополнительную оснастку см в конце главы.

Alubos | Профили корпусов, горизонтально разделенные, с настенными кронштейнами

ABPH 1300 WL

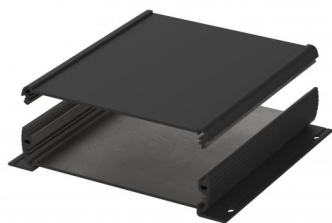

Модель	№ заказа	A	B	C
ABPH 1300-0100 WL	84313100	138	34	100
ABPH 1300-0150 WL	84313150	138	34	150
ABPH 1300-0200 WL	84313200	138	34	200

Объём поставки: профиль корпуса, из 2 частей, включая уплотнение профиля
Указание: «С» соответствует длине профиля. Специальные длины по запросу.

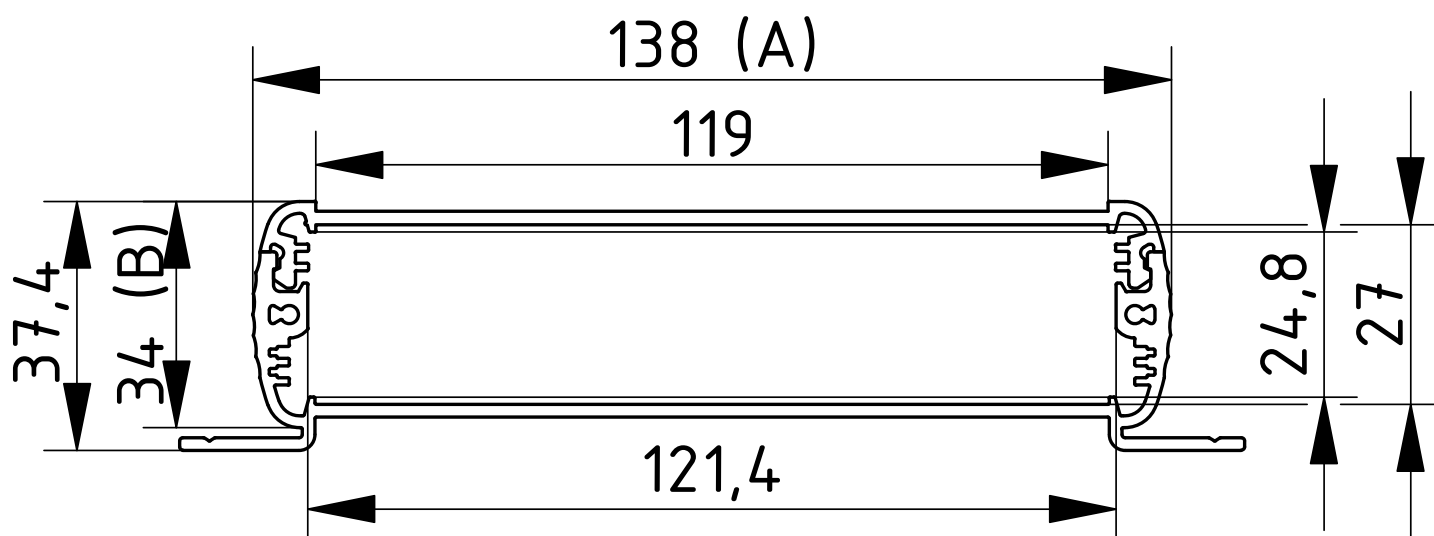

**BOPLA**

A Phoenix Mecano Company

Alubos | Профили корпусов, горизонтально разделенные, с настенными кронштейнами

АВРН 1600 WL

Модель	№ заказа	A	B	C
АВРН 1600-0100 WL	84316100	169	52	100
АВРН 1600-0150 WL	84316150	169	52	150
АВРН 1600-0200 WL	84316200	169	52	200

Объём поставки: профиль корпуса, из 2 частей, включая уплотнение профиля

Указание: «С» соответствует длине профиля. Специальные длины по запросу.

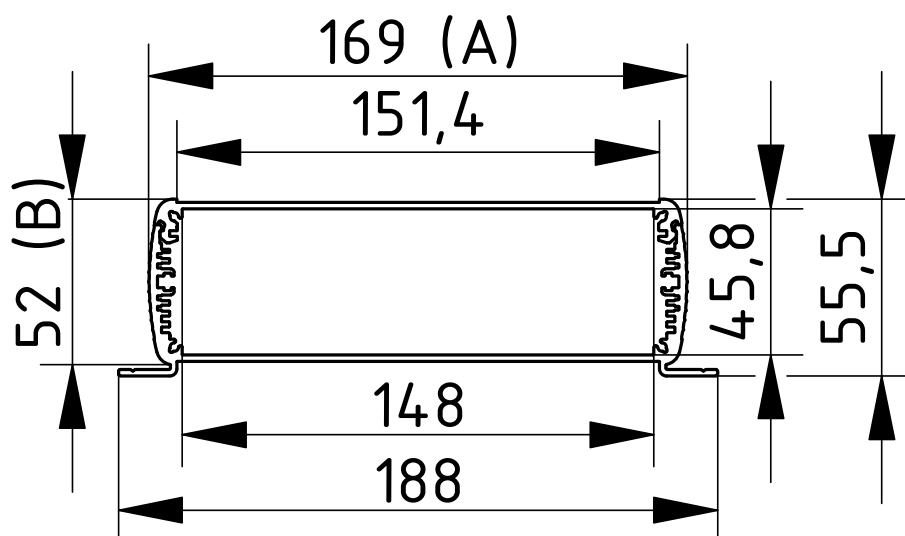
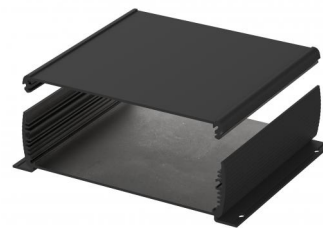

Дополнительную оснастку см в конце главы.

Alubos | Профили корпусов, горизонтально разделенные, с настенными кронштейнами

ABPH 1680 WL



Модель	№ заказа	A	B	C
ABPH 1680-0100 WL	84368100	169	82	100
ABPH 1680-0150 WL	84368150	169	82	150
ABPH 1680-0200 WL	84368200	169	82	200

Объём поставки: профиль корпуса, из 2 частей, включая уплотнение профиля
Указание: «С» соответствует длине профиля. Специальные длины по запросу.

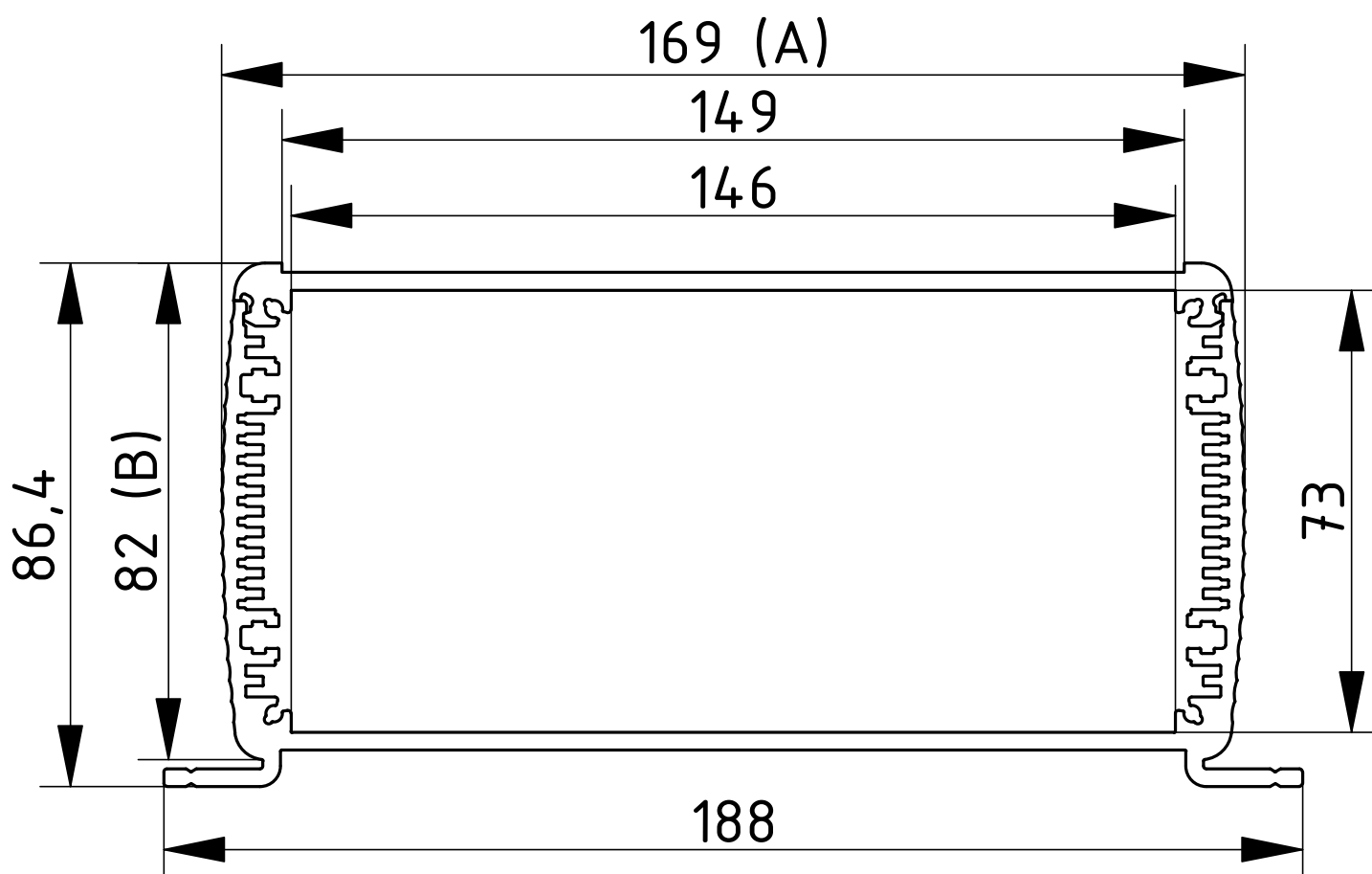

Alubos | Профили корпусов, горизонтально разделенные, с настенными кронштейнами и радиатором охлаждения

АВРН 600 KWL

Модель	№ заказа	A	B	C
АВРН 600-0100 KWL	84406100	57	32	100
АВРН 600-0150 KWL	84406150	57	32	150
АВРН 600-0200 KWL	84406200	57	32	150

Объём поставки: профиль корпуса, из 2 частей, включая уплотнение профиля

Указание: «С» соответствует длине профиля. Специальные длины по запросу.

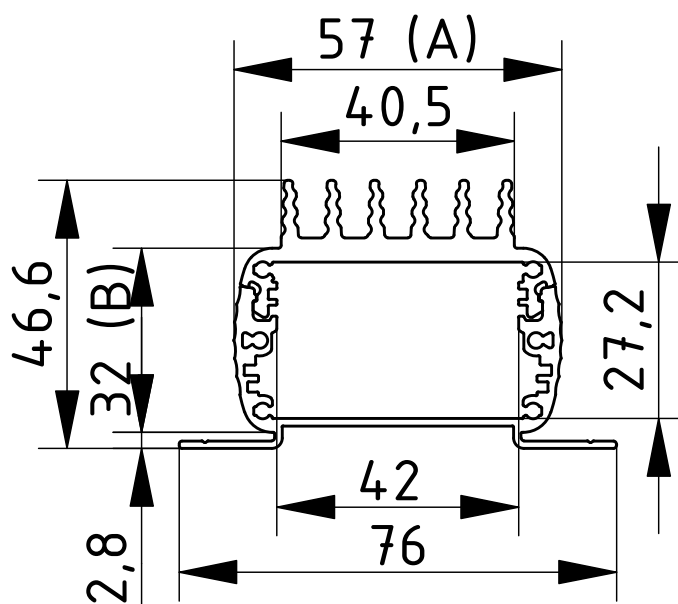

Дополнительную оснастку см в конце главы.

Alubos | Профили корпусов, горизонтально разделенные, с настенными кронштейнами и радиатором охлаждения

ABPH 1000 KWL



Модель	№ заказа	A	B	C
ABPH 1000-0100 KWL	84410100	106	32	100
ABPH 1000-0150 KWL	84410150	106	32	150
ABPH 1000-0200 KWL	84410200	106	32	200

Объём поставки: профиль корпуса, из 2 частей, включая уплотнение профиля
Указание: «С» соответствует длине профиля. Специальные длины по запросу.

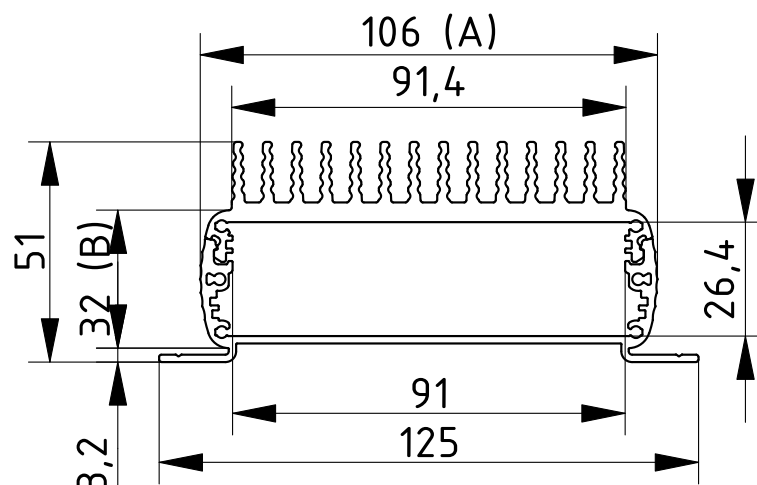

* = поставляется по запросу

Alubos | Профили корпусов, горизонтально разделенные, с настенными кронштейнами и радиатором охлаждения

АВРН 1600 KWL

Модель	№ заказа	A	B	C
АВРН 1600-0100 KWL	84416100	169	52	100
АВРН 1600-0150 KWL	84416150	169	52	150
АВРН 1600-0200 KWL	84416200	169	52	200

Объём поставки: профиль корпуса, из 2 частей, включая уплотнение профиля

Указание: «С» соответствует длине профиля. Специальные длины по запросу.

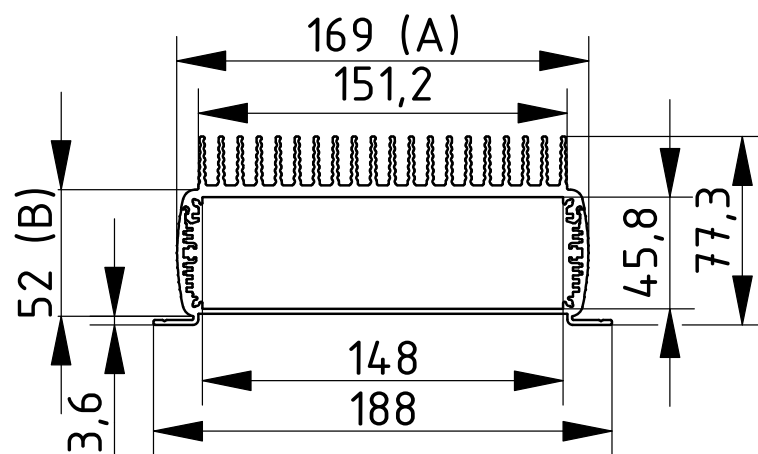
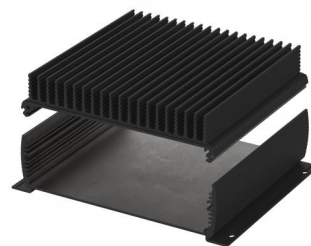

Дополнительную оснастку см в конце главы.

Alubos | Профили корпусов, открытые с одной стороны

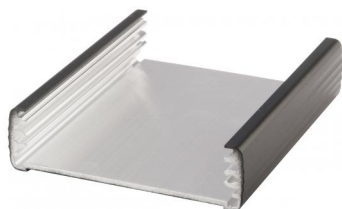

AVPU 820

Модель	№ заказа	A	B	C
AVPU 820-0100	84827100	82	22	100
AVPU 820-0150	84827150	82	22	150
AVPU 820-0200	84827200	82	22	200
AVPU 820-1000	84827000	82	22	1000

Объём поставки: профиль корпуса. Переднюю плату для AVPU просьба заказывать отдельно
Указание: «С» соответствует длине профиля. Специальные длины по запросу.

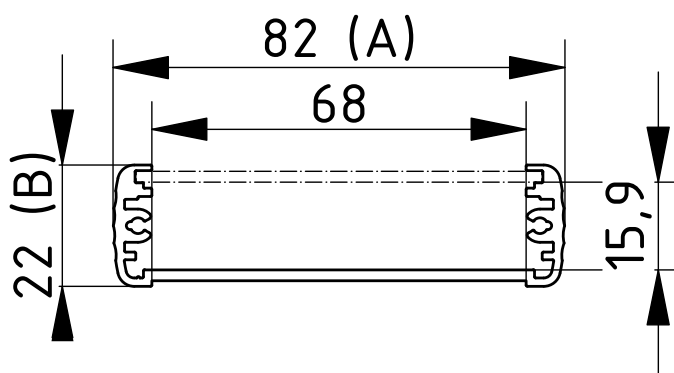

* = поставляется по запросу

**BOPLA**

A Phoenix Mecano Company

Alubos | Профили корпусов, открытые с одной стороны

ABPU 1040

Модель	№ заказа	A	B	C
ABPU 1040-0100	84047100	108	42	100
ABPU 1040-0150	84047150	108	42	150
ABPU 1040-0200	84047200	108	42	200
ABPU 1040-1000	84047000	108	42	1000

Объём поставки: профиль корпуса. Переднюю плату для ABPU просьба заказывать отдельно

Указание: «С» соответствует длине профиля. Специальные длины по запросу.

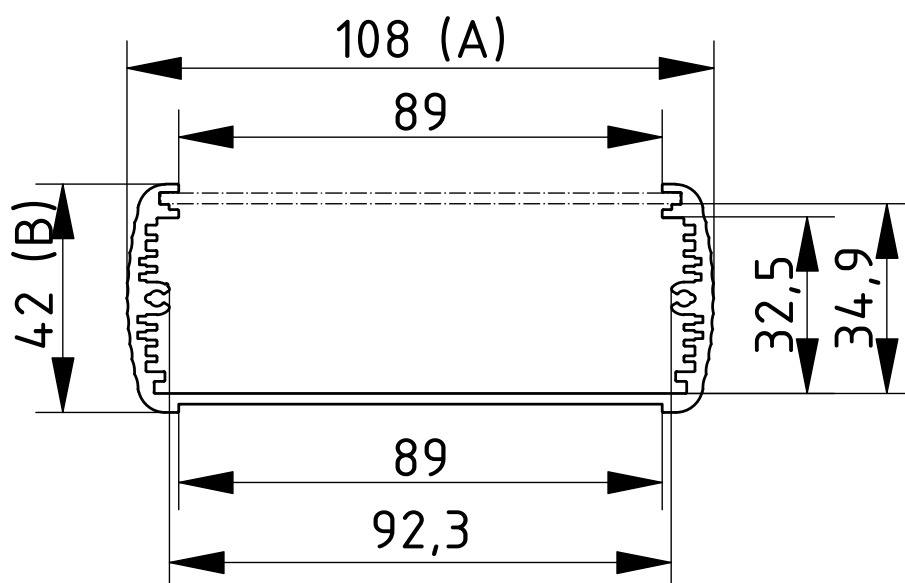

Дополнительную оснастку см в конце главы.

Alubos | Профили корпусов, открытые с одной стороны



AVPU 1300

Модель	№ заказа	A	B	C
AVPU 1300-0100	84137100	138	34	100
AVPU 1300-0150	84137150	138	34	150
AVPU 1300-0200	84137200	138	34	200
AVPU 1300-1000	84137000	138	34	1000

Объём поставки: профиль корпуса. Переднюю плату для AVPU просьба заказывать отдельно
Указание: «С» соответствует длине профиля. Специальные длины по запросу.

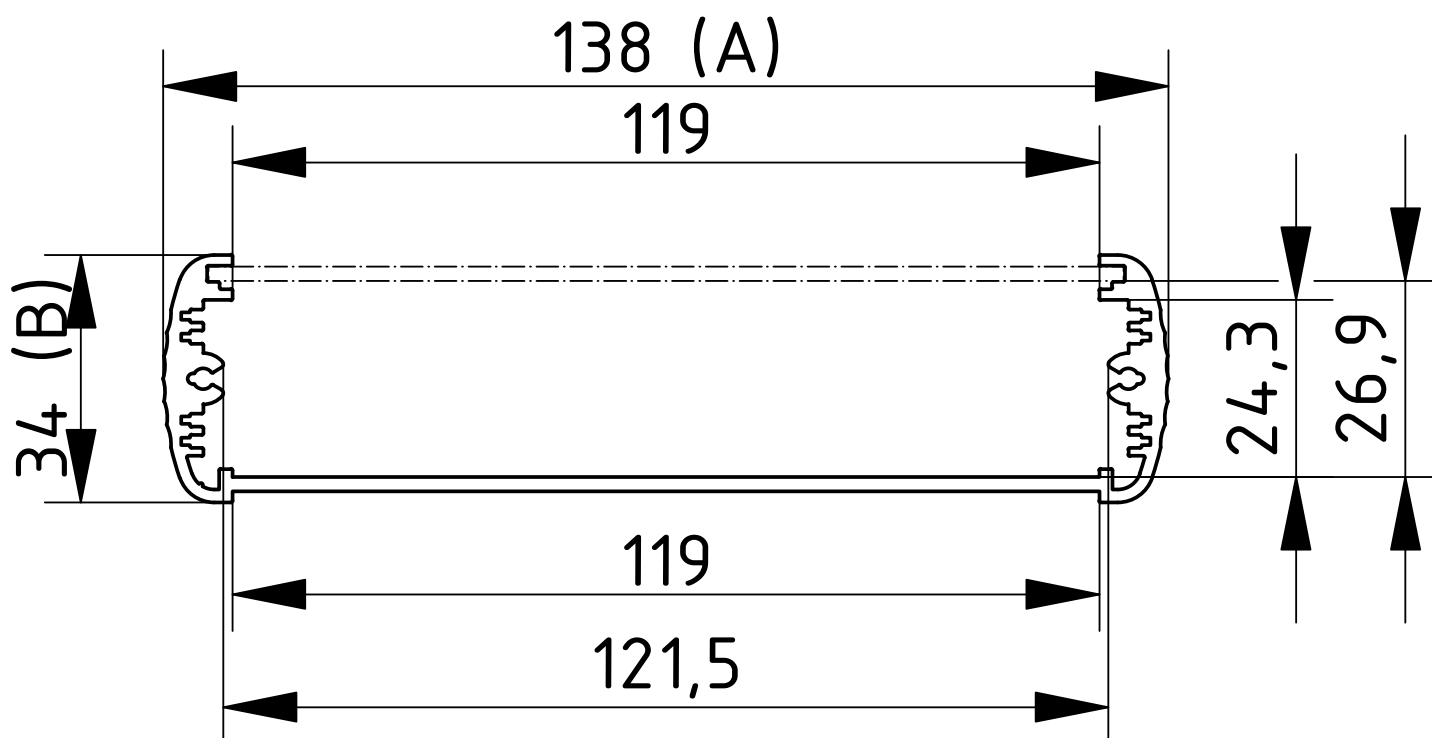

**BOPLA**

A Phoenix Mecano Company

Alubos | Профили корпусов, открытые с одной стороны

ABPU 1680

Модель	№ заказа	A	B	C
ABPU 1680-0100	84687100	169	82	100
ABPU 1680-0150	84687150	169	82	150
ABPU 1680-0200	84687200	169	82	200
ABPU 1680-1000	84687000	169	82	1000

Объём поставки: профиль корпуса. Переднюю плату для ABPU просьба заказывать отдельно

Указание: «С» соответствует длине профиля. Специальные длины по запросу.

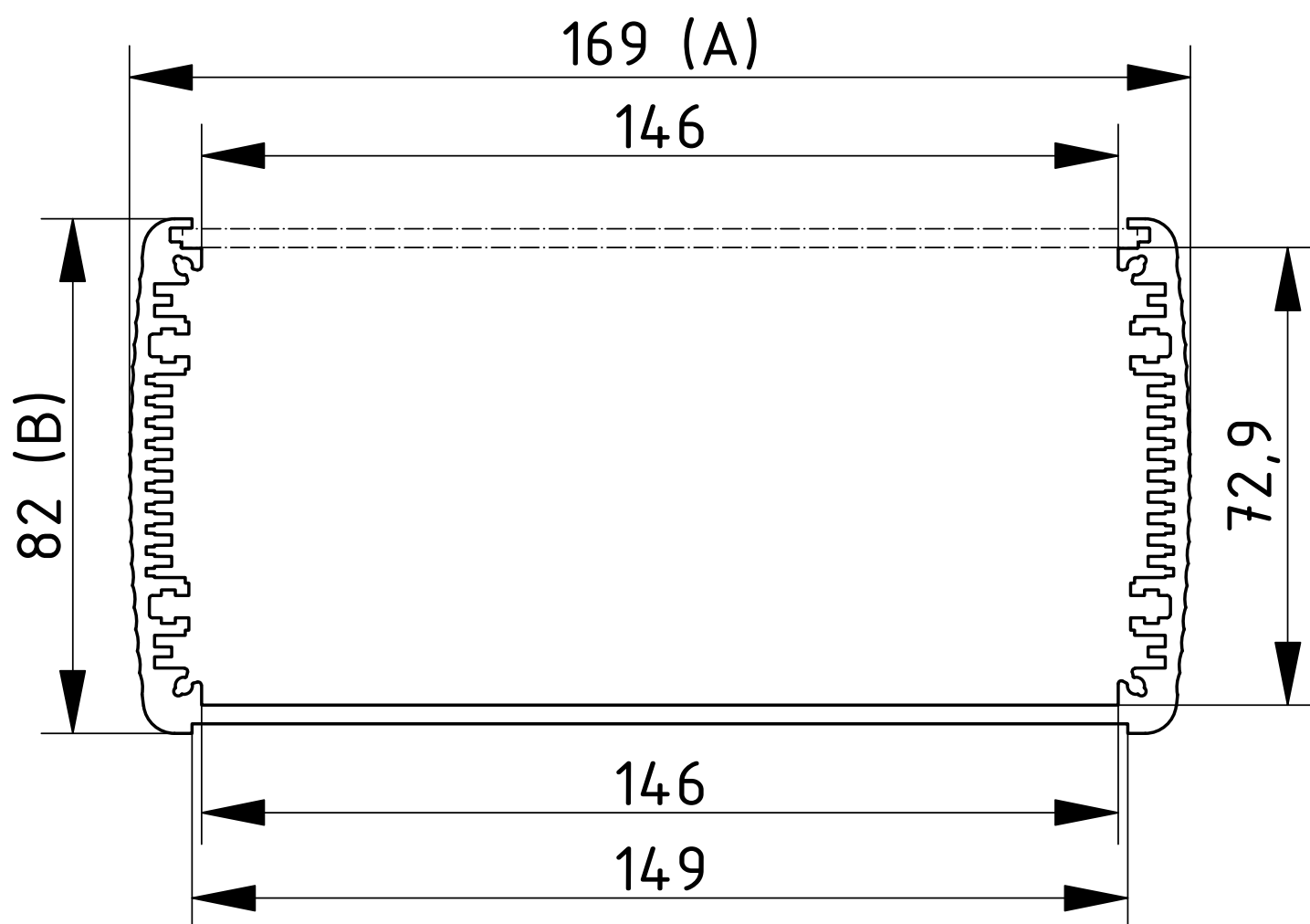

Дополнительную оснастку см в конце главы.

Alubos | Передние панели для профилей корпуса, открытых с одной стороны

Передние платы, алюминий, прозрачно анодированный



Модель	№ заказа	Указание
ABPU 820-0100 FP2	84828100	Для ABPU 820-0100, 2 mm
ABPU 820-0150 FP2	84828150	Для ABPU 820-0150, 2 mm
ABPU 820-0200 FP2	84828200	Для ABPU 820-0200, 2 mm
ABPU 820-1000 FP2	84828000	Для ABPU 820-1000, 2 mm
ABPU 1040-0100 FP2	84048100	Для ABPU 1040-0100, 2 mm
ABPU 1040-0150 FP2	84048150	Для ABPU 1040-0150, 2 mm
ABPU 1040-0200 FP2	84048200	Для ABPU 1040-0200, 2 mm
ABPU 1040-1000 FP2	84048000	Для ABPU 1040-1000, 2 mm
ABPU 1300-0100 FP2	84138100	Для ABPU 1300-0100
ABPU 1300-0150 FP2	84138150	Для ABPU 1300-0150, 2 mm
ABPU 1300-0200 FP2	84138200	Для ABPU 1300-0200, 2 mm
ABPU 1300-1000 FP2	84138000	Для ABPU 1300-1000, 2 mm
ABPU 1680-0100 FP3	84689100	Для ABPU 1680-0100, 3 mm
ABPU 1680-0150 FP3	84689150	Для ABPU 1680-0150, 3 mm
ABPU 1680-0200 FP3	84689200	Для ABPU 1680-0200, 3 mm
ABPU 1680-1000 FP3	84689000	Для ABPU 1680-1000, 3 mm

Объем поставки: 1 передняя плата

**BOPLA**

A Phoenix Mecano Company

Alubos | Замыкающая крышка

Замыкающая крышка

Модель	№ заказа	Указание
ABD 600	84061000	Для АВ 600
ABD 800	84081000	Для АВ 800
ABD 820	84821000	Для АВ 820
ABD 1000	84101000	Для АВ 1000
ABD 1040	84041000	Для АВ 1040
ABD 1300	84131000	Для АВ 1300
ABD 1600	84161000	Для АВ 1600
ABD 1680	84168100	Для АВ 1680
ABD 2070	84271000	Для АВ 2070

Объём поставки: Крышка, чёрное уплотнение, винты, чёрные крышечки покрытия винтов



Монтажная крышка со съёмной алюминиевой крышкой

Модель	№ заказа	Указание
ABM 600 AL	84062000	Для АВ 600
ABM 800 AL	84082000	Для АВ 800
ABM 1000 AL	84102000	Для АВ 1000

Объём поставки: Монтажная крышка, алюминиевая профильная крышка, чёрное уплотнение, винты, чёрные крышечки покрытия винтов



Монтажная крышка с алюминиевой дверкой на шарнире

Модель	№ заказа	Указание
ABM 600 SAL	84064000	Для АВ 600
ABM 800 SAL	84084000	Для АВ 800
ABM 1000 SAL	84104000	Для АВ 1000
ABM 1040 SAL	84044000	Для АВ 1040
ABM 1300 SAL	84134000	Для АВ 1300

Объём поставки: Монтажная крышка, алюминиевая дверка на шарнирах, чёрное уплотнение, винты, чёрные крышечки покрытия винтов



Монтажная крышка со съёмной алюминиевой крышкой и батарейным отсеком для блока питания 9 В

Модель	№ заказа	Указание
ABM 600 AL BE	84062100	Для АВ 600
ABM 800 AL BE	84082100	Для АВ 800
ABM 1000 AL BE	84102100	Для АВ 1000

Объём поставки: Монтажная крышка, алюминиевая профильная крышка, батарейный отсек для блока питания 9 В (6LR61, 6AM6, 522), чёрное уплотнение, винты, чёрные крышечки покрытия винтов

Указание: Другие отсеки для батареек могут быть поставлены по запросу.



Монтажная крышка с алюминиевой дверкой на шарнире и батарейным отсеком для блока питания 9 В

Модель	№ заказа	Указание
ABM 600 SAL-BE	84064100	Для АВ 600
ABM 800 SAL-BE	84084100	Для АВ 800
ABM 1000 SAL-BE	84104100	Для АВ 1000

Объём поставки: Монтажная крышка, алюминиевая дверка на шарнирах, батарейный отсек для блока питания 9 В (6LR61, 6AM6, 522), чёрное уплотнение, винты, чёрные крышечки покрытия винтов

Указание: Другие отсеки для батареек могут быть поставлены по запросу.



Alubos | Замыкающая крышка



Монтажная крышка с пластмассовой крышкой, пропускающей инфракрасные лучи

Модель	№ заказа	Указание
AVM 600 IR	84063000	Для АВ 600
AVM 800 IR	84083000	Для АВ 800
AVM 1000 IR	84103000	Для АВ 1000

Объём поставки: Монтажная крышка, пластмассовая крышка, пропускающая инфракрасные лучи, чёрное уплотнение, винты, чёрные крышечки покрытия винтов

Указание: Другие отсеки для батареек могут быть поставлены по запросу.



Монтажная крышка с пластмассовой крышкой, пропускающей инфракрасные лучи, и батарейным отсеком для блока питания 9 В

Модель	№ заказа	Указание
AVM 600 IR BE	84063100*	Для АВ 600
AVM 800 IR BE	84083100*	Для АВ 800
AVM 1000 IR BE	84103100*	Для АВ 1000

Объём поставки: Монтажная крышка, пластмассовая крышка, пропускающая инфракрасные лучи, батарейный отсек для блока питания 9 В (6LR61, 6AM6, 522), чёрное уплотнение, винты, чёрные крышечки покрытия винтов

Указание: Другие отсеки для батареек могут быть поставлены по запросу.

**BOPLA**

A Phoenix Mecano Company

Alubos | Уплотнения

Уплотнения огненно-красного цвета

Модель	№ заказа	Указание
DI 600-3000	84200611	Для АВ 600
DI 800-3000	84200811	Для АВ 800
DI 820-3000	84208211	Для АВ 820
DI 1000-3000	84201011	Для АВ 1000
DI 1040-3000	84200411	Для АВ 1040
DI 1300-3000	84201311	Для АВ 1300
DI 1600-3000	84201616	Для АВ 1600
DI 1680-3000	84206811	Для АВ 1680
DI 2070-3000	84202711	Для АВ 2070

Объём поставки: 10 уплотнений



Уплотнения цвета синий ультрамарин

Модель	№ заказа	Указание
DI 600-5002	84200614	Для АВ 600
DI 800-5002	84200814	Для АВ 800
DI 820-5002	84208214	Для АВ 820
DI 1000-5002	84201014	Для АВ 1000
DI 1040-5002	84200414	Для АВ 1040
DI 1300-5002	84201314	Для АВ 1300
DI 1600-5002	84201614	Для АВ 1600
DI 1680-5002	84206814	Для АВ 1680
DI 2070-5002	84202714	Для АВ 2070

Объём поставки: 10 уплотнений



Уплотнения рапсово-жёлтые

Модель	№ заказа	Указание
DI 600-1021	84200612	Для АВ 600
DI 800-1021	84200812	Для АВ 800
DI 820-1021	84208212	Для АВ 820
DI 1000-1021	84201012	Для АВ 1000
DI 1040-1021	84200412	Для АВ 1040
DI 1300-1021	84201312	Для АВ 1300
DI 1600-1021	84201612	Для АВ 1600
DI 1680-1021	84206812	Для АВ 1680
DI 2070-1021	84202712	Для АВ 2070

Объём поставки: 10 уплотнений



Уплотнения патиново-зелёные

Модель	№ заказа	Указание
DI 600-6000	84200613	Для АВ 600
DI 800-6000	84200813	Для АВ 800
DI 820-6000	84208213	Для АВ 820
DI 1000-6000	84201013	Для АВ 1000
DI 1040-6000	84200413	Для АВ 1040
DI 1300-6000	84201313	Для АВ 1300
DI 1600-6000	84201613	Для АВ 1600
DI 1680-6000	84206813	Для АВ 1680
DI 2070-6000	84202713	Для АВ 2070

Объём поставки: 10 уплотнений

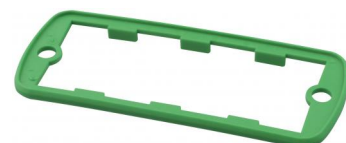

Alubos | Уплотнения



Уплотнения UL 94 V0

Модель	№ заказа	Указание
DI 600-V0	84200619*	Для АВ 600
DI 800-V0	84200819*	Для АВ 800
DI 820-V0	84208219*	Для АВ 820
DI 1000-V0	84201019*	Для АВ 1000
DI 1040-V0	84200419*	Для АВ 1040
DI 1300-V0	84201319*	Для АВ 1300
DI 1600-V0	84201619*	Для АВ 1600
DI 1680-V0	84206819*	Для АВ 1680
DI 2070-V0	84202719*	Для АВ 2070

Объём поставки: 10 уплотнений



ЭМС-уплотнения

Модель	№ заказа	Указание
DI 600-EMV	84200615	Для АВ 600
DI 800-EMV	84200815	Для АВ 800
DI 820-EMV	84208215	Для АВ 820
DI 1000-EMV	84201015	Для АВ 1000
DI 1040-EMV	84200415	Для АВ 1040
DI 1300-EMV	84201315	Для АВ 1300
DI 1600-EMV	84201615	Для АВ 1600
DI 1680-EMV	84206815	Для АВ 1680
DI 2070-EMV	84202715	Для АВ 2070

Объём поставки: 10 уплотнений



Противоударные уплотнения огненно-красного

Модель	№ заказа	Указание
DI-S 1040-3000	84200430	для ABD 1040

Объём поставки: 2 уплотнений

**BOPLA**

A Phoenix Mecano Company

Alubos | дополнительная оснастка

Рукоятка / установочная скоба, откидная

Модель	№ заказа	Указание
AB 1600 HS	84162000	Для AB 1600/1680
AB 2000 HS	84200000	Для AB 2070

Объём поставки: боковые части рукоятки (РА6), уплотнения, винты

Объём поставки HSP: профиль (алюминий)

Указание: Жёсткие точки фиксации ручки 30°. Требуемая обработка, а также исполнения для крепления к крышкам - по запросу.

Максимальная нагрузка составляет 300 Н.



Настенные накладки, стальной лист

Модель	№ заказа	Указание
AB-WL	84005000	Для AB 600/800/1000/1300
AB-WL1	84006001	Для AB 820
AB-WL2	84007000	Для AB 1040
AB-WL 3	84008000	Для BOS 1600/1680/2070

Объём поставки: 4 настенные накладки, уплотнительные кольца, винты



Настенные накладки, переставляемые, стальной лист

Модель	№ заказа	Указание
AB-600 WLV	84065000	Для AB 600
AB-800 WLV	84085000	Для AB 800/820
AB-1000 WLV	84105000	Для AB 1000/1040

Объём поставки: 2 настенные накладки, верхние части, 2 настенные накладки, нижние части, 2 метрических винта, 2 стопорные шайбы, 4 уплотнительных кольца, 4 винта длиной 18 мм для крышки ABD, 4 винта длиной 22 мм для крышки ABM

Указание: Возможна установка под углом от 0° до 90° (для AB 1040 - до 80°).



Монтажные скобы

Модель	№ заказа	Указание
AB 600 MKL	84006600	Для AB 600
AB 800 MKL	84006400	Для AB 800
AB 1000 MKL	84006500	Для AB 1000
AB 1040 MKL	84006510	Для AB 1040
AB-MKL	84006300	Для BOS 600/800/1000

Объём поставки: 1 монтажная скоба (пружинная сталь, нержавеющая)

Указание: Начиная с длины профиля 150 мм, мы рекомендуем использовать две скобы. Для всех исполнений возможен непосредственный настенный монтаж скоб. Покрытие - по запросу. Монтажные скобы для других размеров профилей - по запросу.



Резиновые ножки, самоклеющиеся, чёрные

Модель	№ заказа	Цвет	Указание
AB - GF	84006700	чёрный	полиуретан, твёрдость по Шору 65-75

Объём поставки: 4 резиновые ножки

